

IMPORTANTE:
As medidas de **Folgas**
e **Desenhos** são de referência
e podem sofrer **modificações**.
Consulte sempre as atualizações no **Site**.
Este Catálogo substitui **todas** as versões anteriores.



Catálogo 2022

Página

Versatik	Division	2
	Truck	4
	Acesso Livre	6
Safe	Duo Safe	8
	Tec Safe	10
Box	Transfer Box	12
	Multi Box	14
	Tradicional	16
Roldanas	Polímero	18
	Latão	18
OrbiTec	Sacada	20
	Pro	22
Envidraçamento	Sacada	24
Pratik		26
FortCorp		28



Versatik Division

A divisão de ambientes da Tec-Vidro

- Ideal para pequenos e grandes vãos
- Recomendado para projetos de Arquitetura e Design de Interiores
 - Produto patenteado



O **mesmo Produto** para Vidros de **8 e 10mm**, **Laminado ou Temperado**



Guia Inferior com apenas **10mm**



Roldana Inferior com **regulagem**



Para grandes peças de Vidro de até **160kg**



Pode ser montado com **quantos painéis quiser**



Branco



Bronze



Champanhe 1002

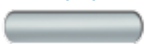

Natural Fosco



Preto

Peças de acabamento com design exclusivo.



Guia Inferior:

Com apenas 10mm e design exclusivo, é composta por duas peças clicáveis para ocultar os parafusos de fixação.



Flexibilidade e Acessibilidade:

Os Painéis são independentes e se movimentam para os dois lados.

Novo modelo:

Fechadura e puxador embutidos.

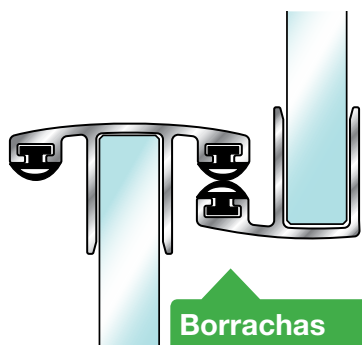

Borrachas Amortecedoras:

Contato mais suave e vedação perfeita.

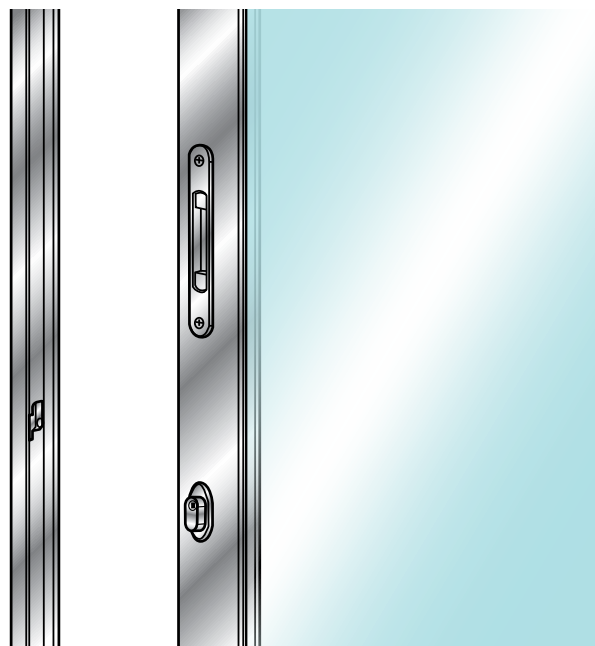

Resistência:

Indicado para áreas de alto fluxo como shoppings, garagens e concessionárias.

APONTE A
CÂMERA DE SEU
CELULAR PARA O
QR CODE E BAIXE
A **CALCULADORA**
DE FOLGAS



ATENÇÃO - A instalação deve ser feita por profissional capacitado, seguindo as indicações do Manual de Montagem. Os Manuais de Montagem estão disponíveis no site www.tecvidro.com.br para download ou impressos.



Versatik Truck

O kit de alta performance da Tec-Vidro

- Inovador sistema de transferência de forças entre as peças móveis, possibilita a movimentação das portas simultaneamente



Produto Patentado



Movimentação Simultânea.



Abertura de até **2/3** do vão.



Parafusos em **Aço Inox.**



Para Vidros de **8 e 10mm**



Branco
Champanhe 1002

Bronze
Natural Fosco

Preto

Conjunto de Altura para 10mm

CA2 - Conjunto para VE2:

2x Perfil U 10mm P-220
1x Perfil Vedação P-221

CA3 - Conjunto para VE3 ou VT3:

2x Perfil U 10MM P-220
2x Perfil Vedação P-221

CA6 - Conjunto para VE6 ou VT6:

2x Perfil U 10MM P-220
4x Perfil Vedação P-221
1x Perfil H Frontal P-222

Mecanismo embutido no trilho.



Travas de Segurança.

VT3

1 Folha Fixa e 2 Móveis

Folgas laterais:

Sem fechadura: Vão + 120mm, dividido por 3 para fixo e portas de correr (largura das três peças iguais)

Com fechadura: Vão total dividido por 3. Do resultado adicionar 120mm no vidro nº 3.

Se adicionar puxador tipo "H" ou acessórios que não transpassam, considerar a distância de furação do mesmo e somar no dimensionamento do vidro nº 3

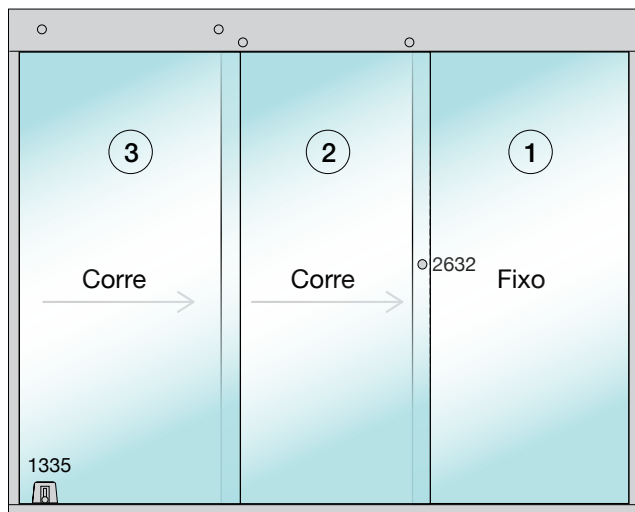

Folgas de altura

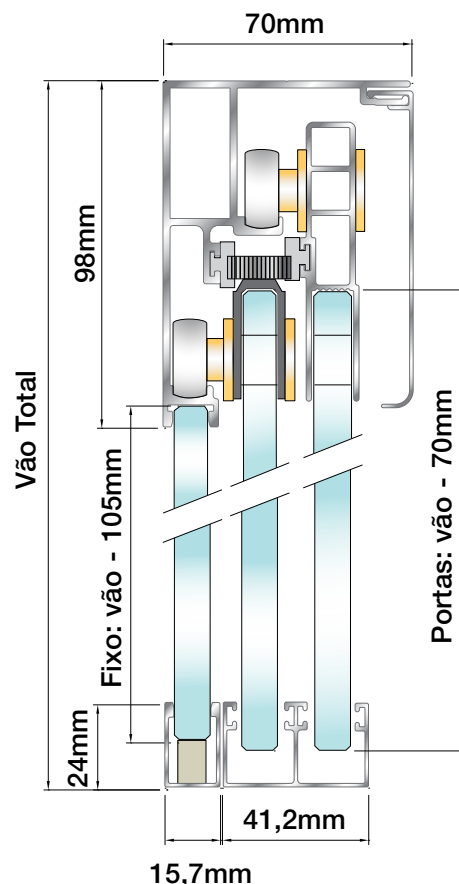

VT6

2 Folhas Fixas e 4 Móveis

Folgas laterais:

Sem fechadura: Vão + 240mm, dividido por 6 para fixos e portas de correr (largura das seis peças iguais)

Com fechadura: Vão total dividido por 6. Do resultado adicionar 120mm nas portas centrais.

Se adicionar puxador tipo "H" ou acessórios que não transpassam, considerar a distância de furação do mesmo e somar no dimensionamento dos vidros nº 3

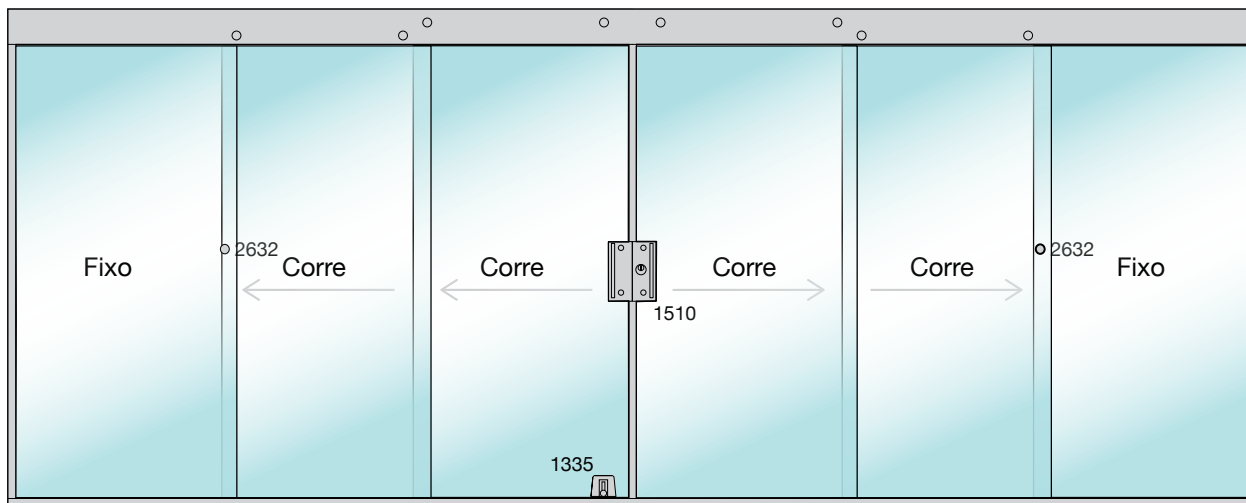

Furação para Roldanas Vidros 8 e 10mm

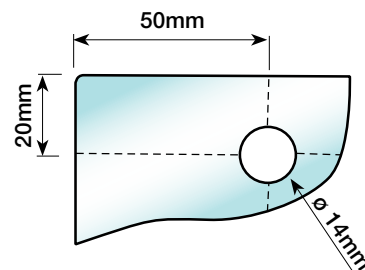

* Ferragens - sugestões de uso (não fazem parte do Kit).



ATENÇÃO - A instalação deve ser feita por profissional capacitado, seguindo as indicações do Manual de Montagem. Os Manuais de Montagem estão disponíveis no site www.tecvidro.com.br para download ou impressos.



Acesso Livre

Sem perfil guia inferior

- Acessibilidade para cadeirantes
- Passagem livre para área de serviço



Produto Patentado



Instalação de **Box,**
Divisões de Ambientes,
Armários, Cozinhas...



Acessibilidade para
cadeirantes.



Movimentação
Simultânea.



Abertura de até **2/3**
do vão.



Branco



Natural Fosco



Preto



Sem Perfil Guia Inferior.

VT3 + Acesso Livre

1 Folha Fixa e 2 Móveis

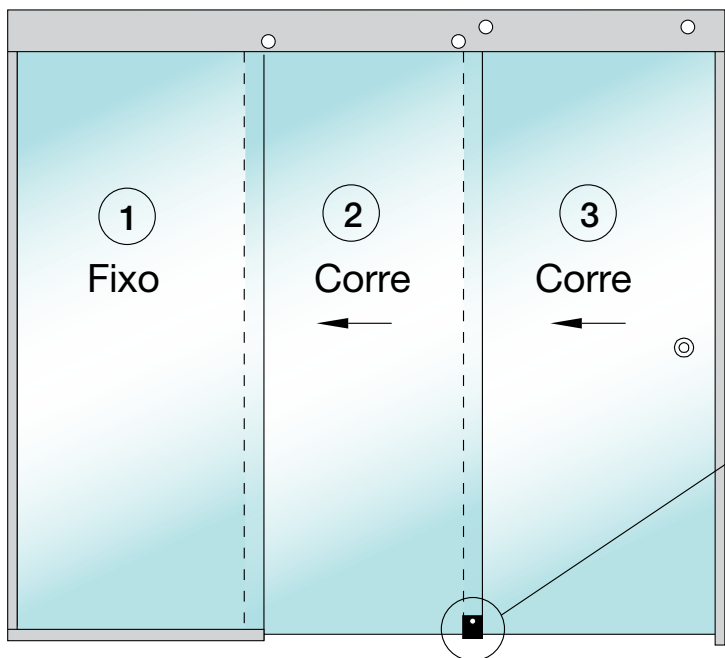

Furação para Roldanas Vidros 8 e 10mm

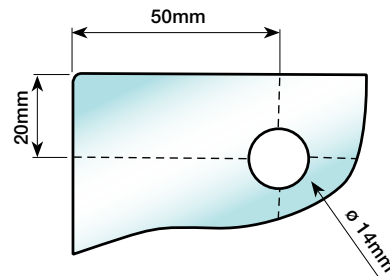

Furação para Puxador 2630 - $\varnothing 14\text{mm}$

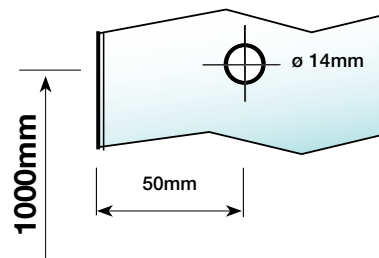

VT6 + Acesso Livre

2 Folhas Fixas e 4 Móveis

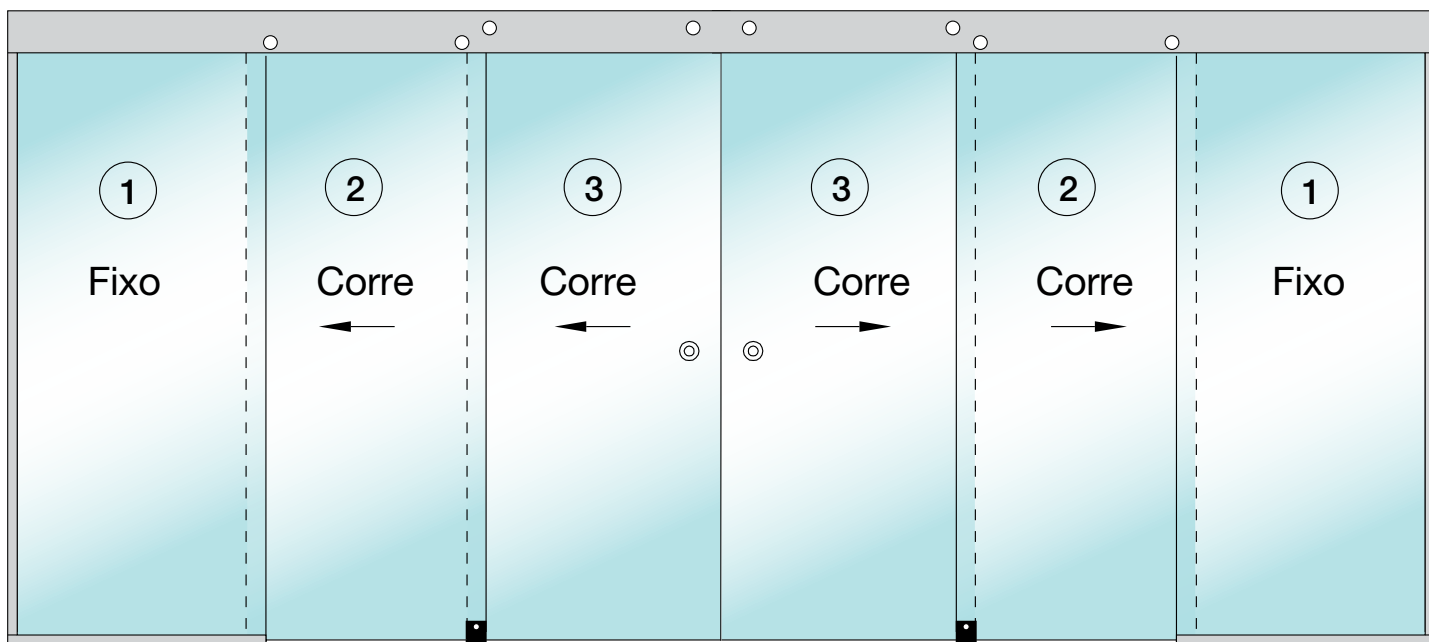

ATENÇÃO - Dimensões máximas:
VT3 com Acesso Livre até 2 metros.
VT6 com Acesso Livre até 4 metros.



Duo Safe

Kit Box p/ vidros laminado e temperado

- Roldanas com um exclusivo Sistema de Pinças
- Não usa furos e recortes nos vidros



Produto Patenteado.

Exclusivo Sistema de Pinças:
Não precisa furar nem colar.



Projetado para garantir **segurança.**



Segurança:
De acordo com a **NBR 14.207.**



Para Vidros de **6 e 8mm**



Montagem rápida e prática.



Parafusos em **Aço Inox.**

Puxador Linear:
Inteiro e fixado com silicone neutro.



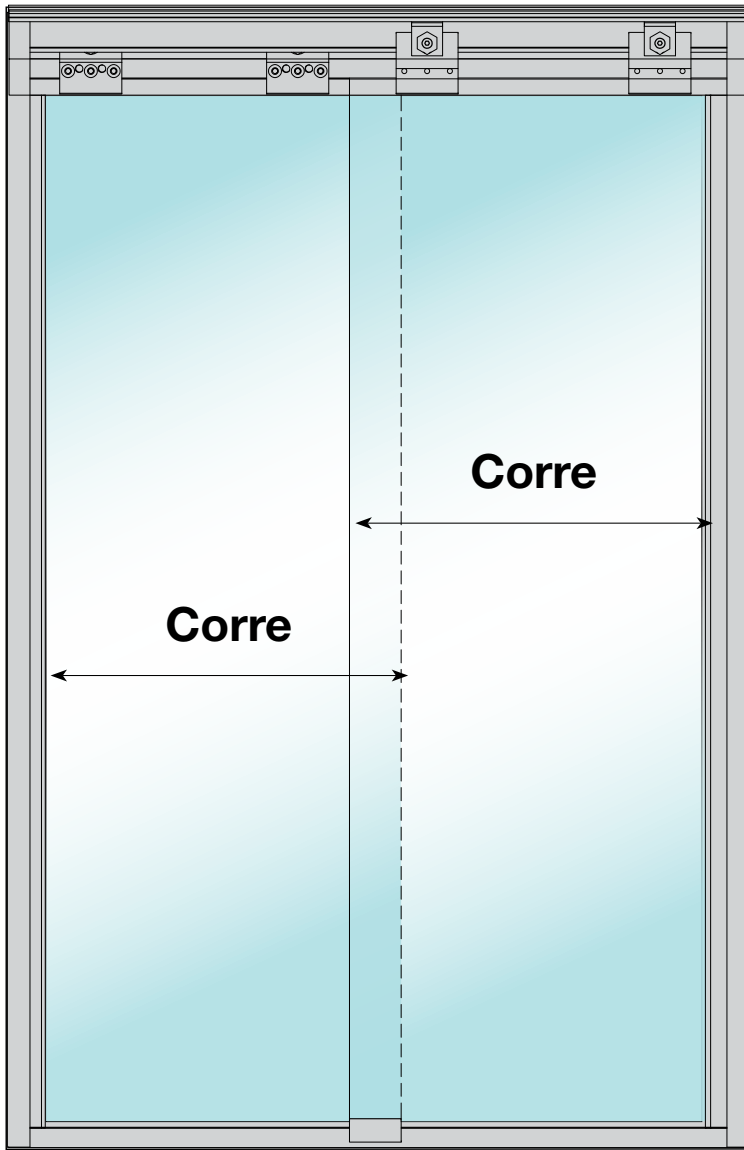

Folgas de altura



Durabilidade:
Sistema 100% inoxidável.



Carga Recomendada de Uso:
32Kg por Folha.



ATENÇÃO - A instalação deve ser feita por profissional capacitado, seguindo as indicações do Manual de Montagem. Os Manuais de Montagem estão disponíveis no site www.tecvidro.com.br para download ou impressos.



Tec Safe

Segurança e design exclusivo

- Pode utilizar vidros laminado ou temperado
- Permite o uso de vidros padrão sem recorte



Produto Patenteado.



Projetado para garantir **segurança**.



Para todas configurações tradicionais:
TS1, TS2 e TS3.



Parafusos em **Aço Inox.**

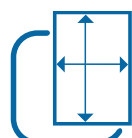

Permite o uso de **vidros tamanho padrão.**



Branco

Natural Fosco

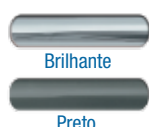

Brilhante

Preto

Exclusivo Sistema de Pinças:
Não precisa furar nem colar.



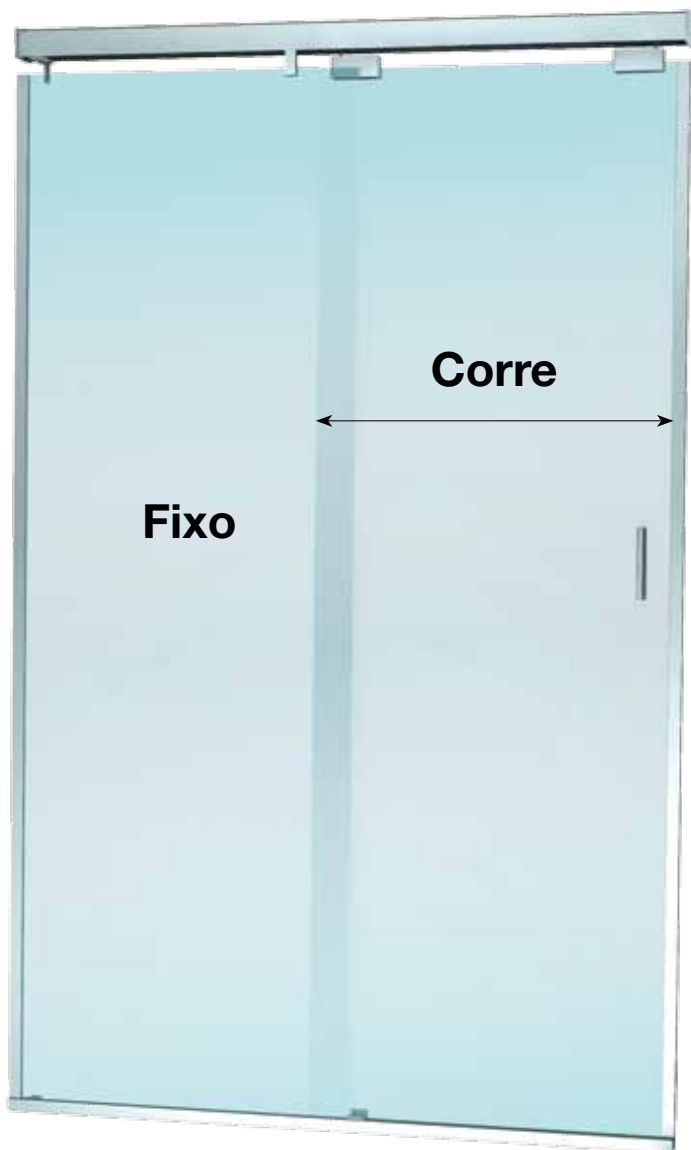

Folgas de altura

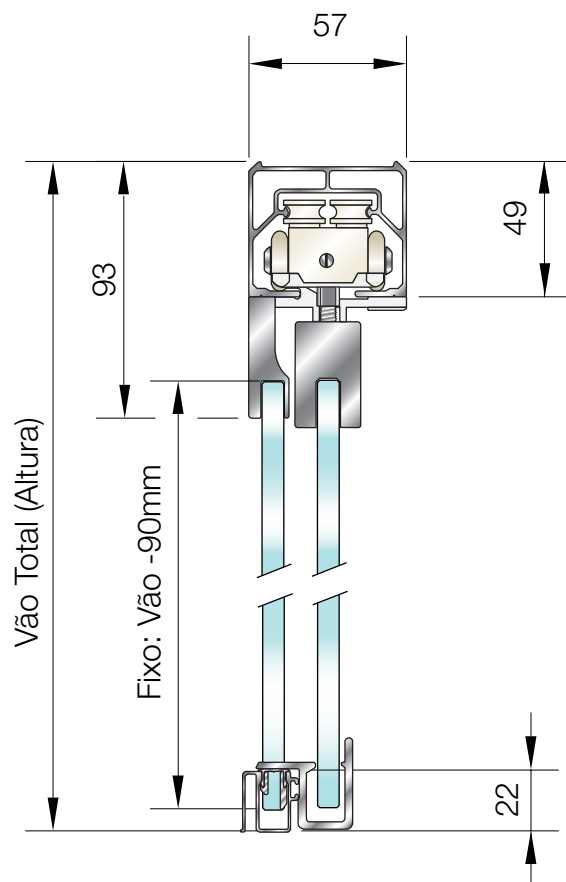

Vidros sem furação e recorte.

Exclusivo Sistema de Pinças:
Utiliza vidros temperado ou laminado.



ATENÇÃO - A instalação deve ser feita por profissional capacitado, seguindo as indicações do Manual de Montagem. Os Manuais de Montagem estão disponíveis no site www.tecvidro.com.br para download ou impressos.



Transfer Box

Movimentação simultânea das portas

- Segue a tendência de arquitetura com linhas retas
- Ideal para pequenos vãos



Produto Patenteado.



Perfis **exclusivos** projetados para **box**.



Movimenta **2 portas ao mesmo tempo**.



Parafusos em **Aço Inox**.



Montagem rápida e prática.



Branco

Natural Fosco



Brilhante

Preto

Travas de Segurança.



Puxador 2630 para furos de 14mm.

Perfil Suporte da Cremalheira em alumínio.



BT3

1 Folha Fixa e 2 Móveis

Folgas laterais:

Vão + 120mm dividido por 3 para fixo e portas de correr (largura das três peças iguais).

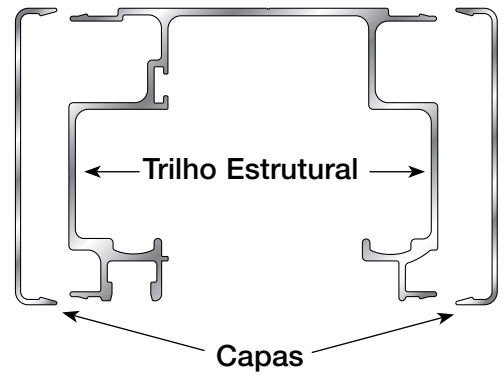
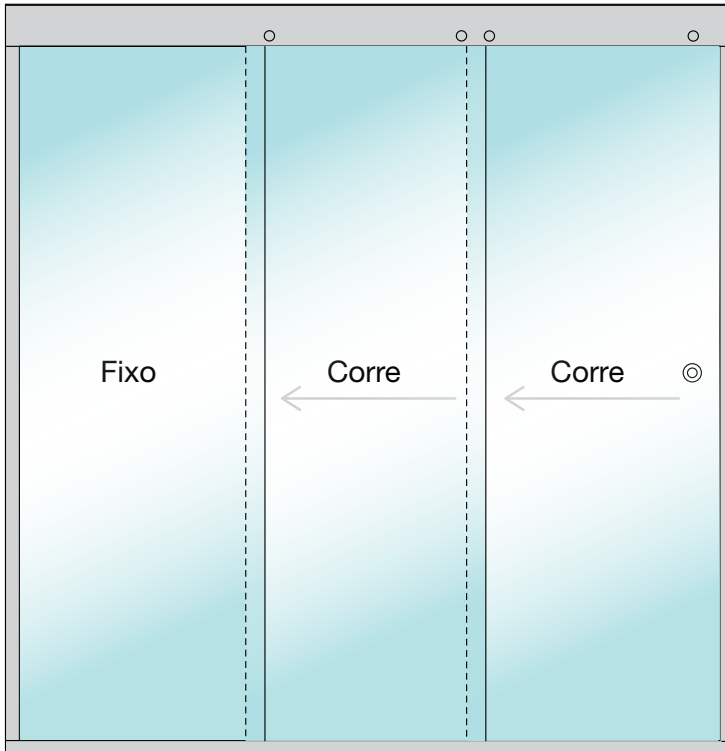

Folgas de altura

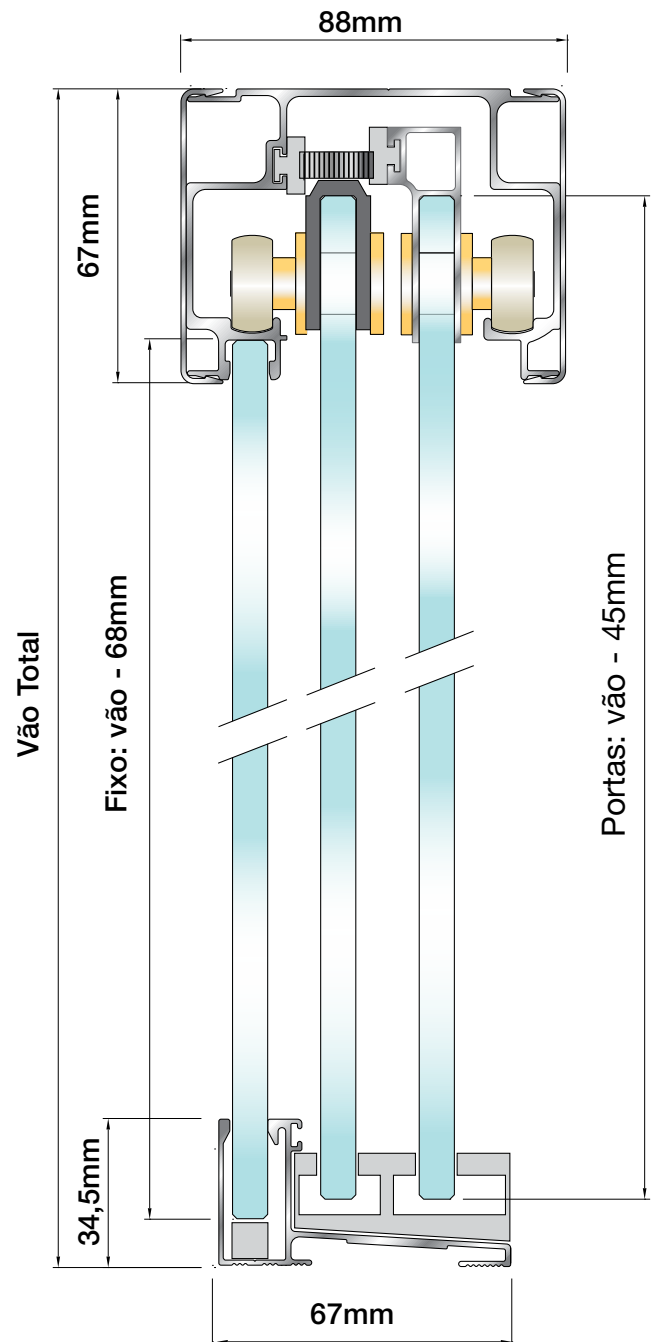

Furação para Roldana

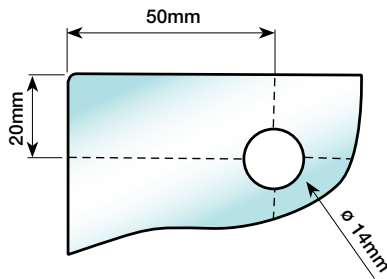

Furação para Puxador

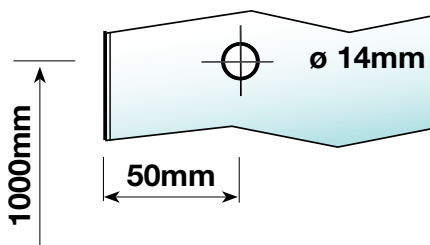

ATENÇÃO - A instalação deve ser feita por profissional capacitado, seguindo as indicações do Manual de Montagem. Os Manuais de Montagem estão disponíveis no site www.tecvidro.com.br para download ou impressos.



Multi Box

Design que valoriza as linhas retas

- Todos os perfis e acessórios foram reestilizados criando um conjunto atual e harmonioso



Para Vidros de **8mm**



Perfis **exclusivos** projetados para **box**.



Montagem rápida e prática.



Parafusos em **Aço Inox**.



Projetado para garantir **segurança**.



Branco

Brilhante



Bronze

Natural Fosco



Champanhe 1001

Preto



Batedeira inferior com amortecedor de borracha.

- Modelos: MF1, MF2, MF3 e MC1.

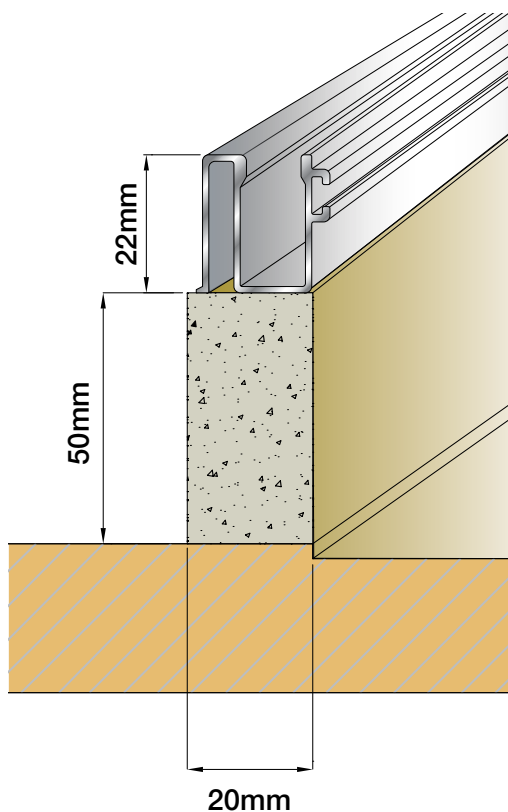

Detalhe do perfil guia inferior onde em determinadas regiões adota-se a colocação de pedra para a formação de um rebaixo extra.

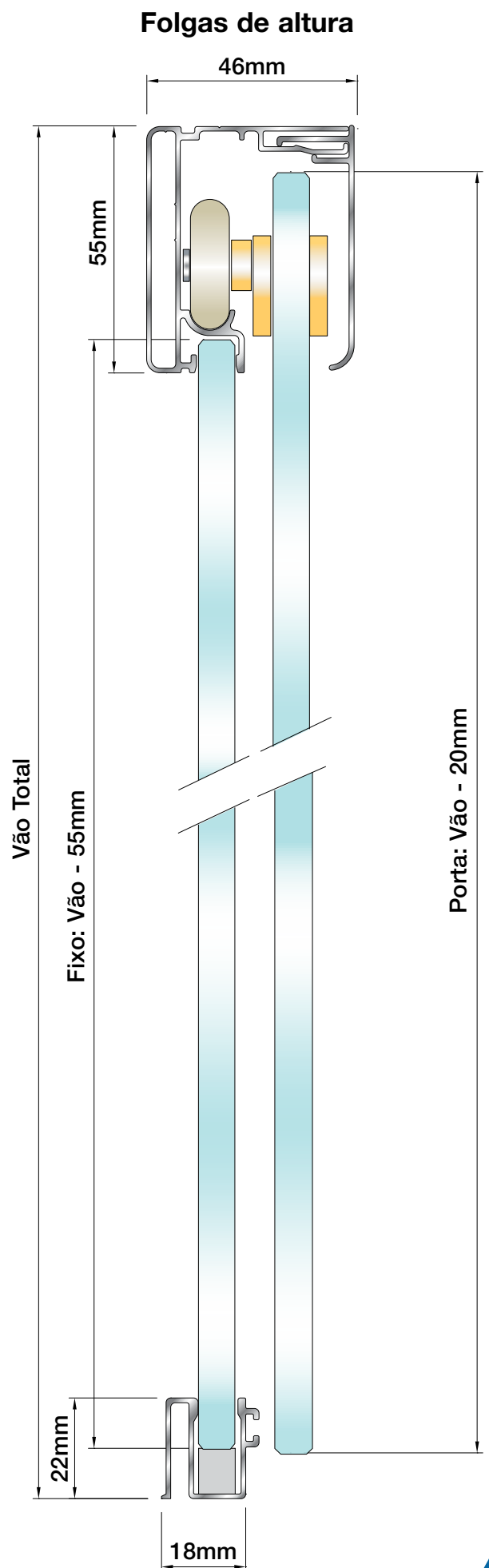

ATENÇÃO - A instalação deve ser feita por profissional capacitado, seguindo as indicações do Manual de Montagem. Os Manuais de Montagem estão disponíveis no site www.tecvidro.com.br para download ou impressos.



Box Tradicional

Qualidade e segurança

- Qualidade superior, melhor performance, maior segurança, mais fácil de montar e com encaixes perfeitos



Para Vidros de
6 e 8mm



Montagem rápida
e prática.



Parafusos em
Aço Inox.



Encaixes
perfeitos.



Projetado
para garantir
segurança.



Branco

Natural Fosco

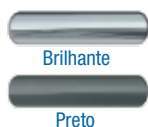

Brilhante

Preto

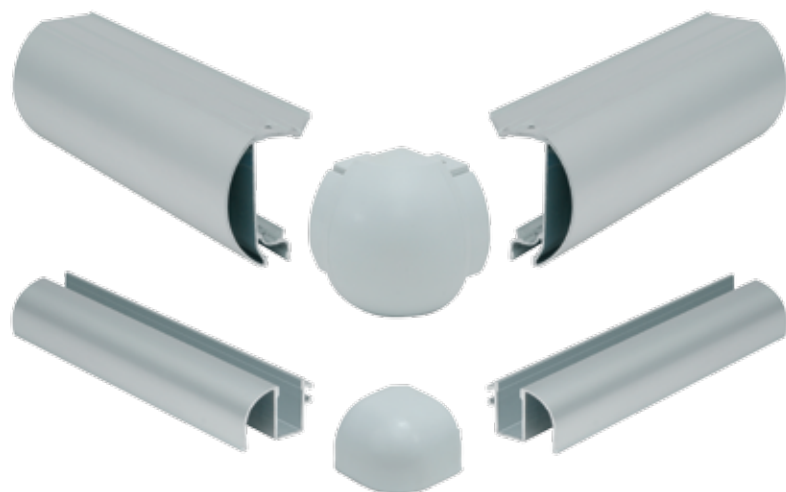

Montagem rápida, fácil instalação
e ajustes precisos.

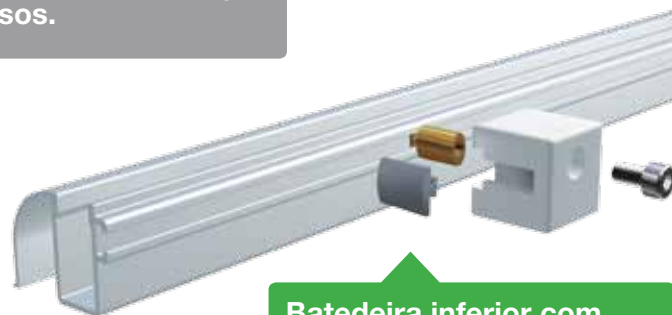

Batedeira inferior com
amortecedor de borracha.

F2

Frontal

2 Fixos e
1 Porta



C1

Canto

2 Fixos e
2 Portas



F3

Frontal

2 Fixos e
2 Portas

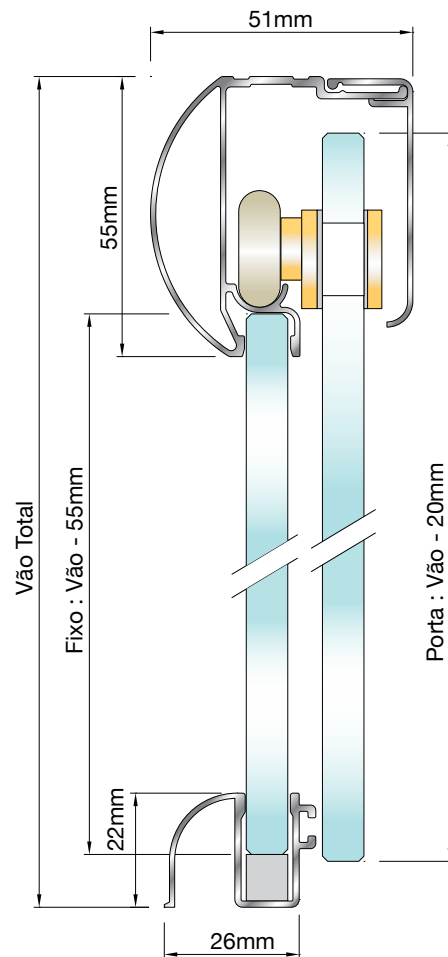
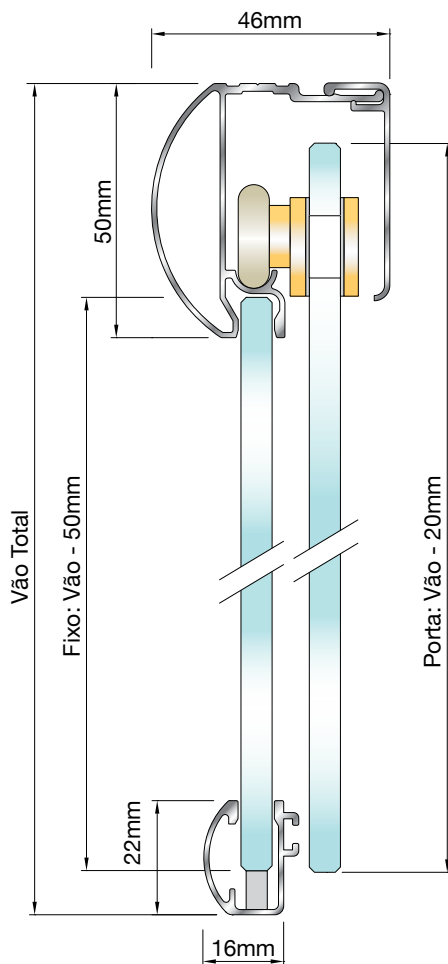

F1

Frontal

1 Fixo e
1 Porta

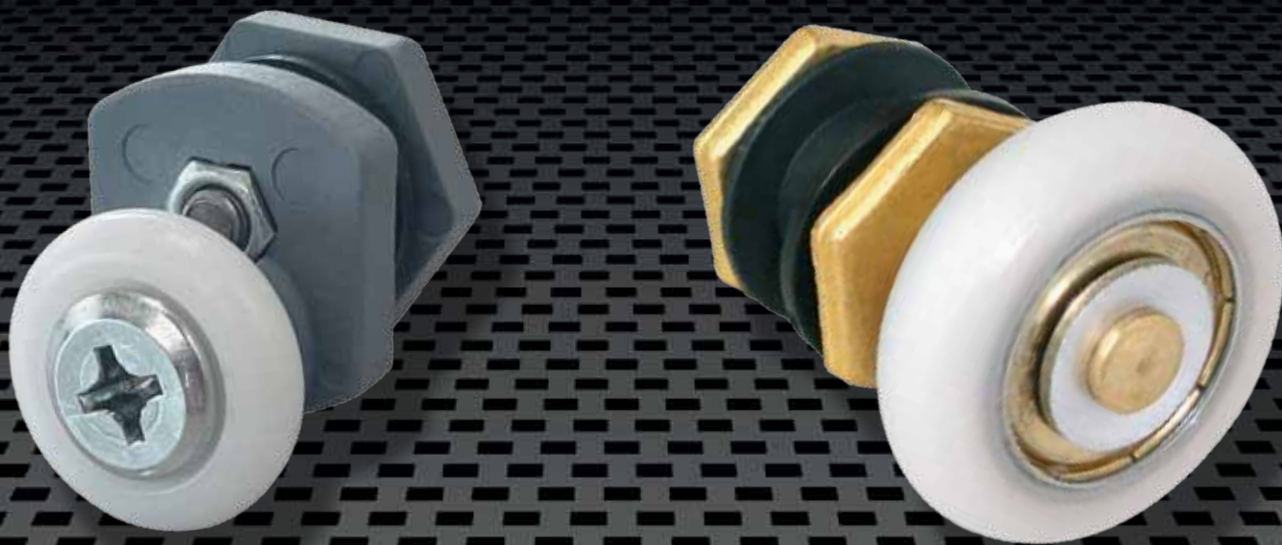

Roldanas

Tecnologia e qualidade Tec-Vidro

- Para vidros de 6, 8 e 10mm
- Corpos em bronze ou polímero
- Ajuste excêntrico de até 8mm*



Para Vidros de **6, 8 e 10mm**



Ajuste Excêntrico de até **8mm***.



Corpos em **Bronze ou Polímero**.



Componentes resistentes à **oxidação, salinidade e umidade**.



Tecnologias de rolagem **exclusivas**.



Melhor **Custo x Benefício** do mercado.

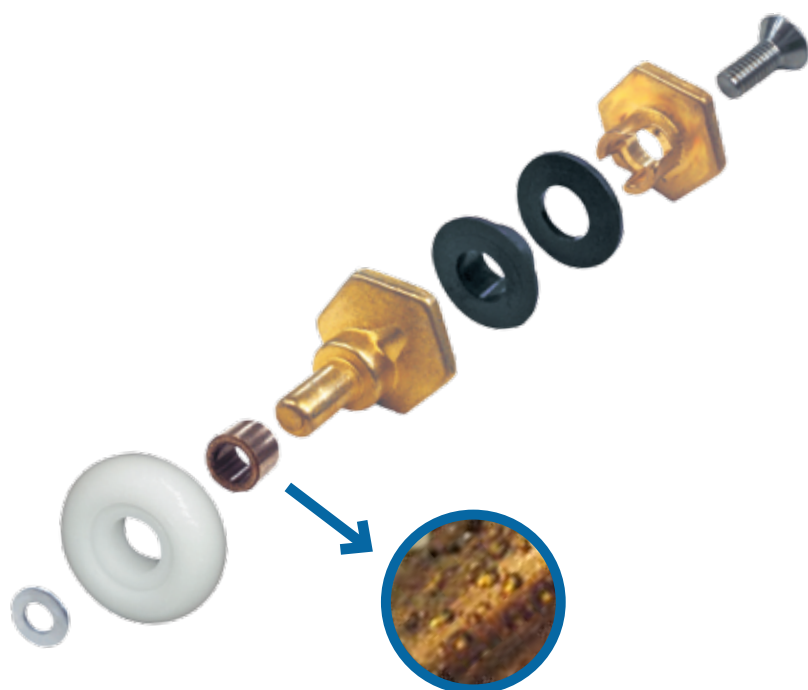

Bucha de Bronze Sinterizada com grafite:
Garante a lubrificação da Roldana conforme realizada a movimentação das portas.

*Para Roldanas de Polímero

Linha Polímero



2125 PLB006
Roldana PLB Excêntrica
6mm - Bucha



2125 PLB008
Roldana PLB Excêntrica
8mm - Bucha



2125 PLR008
Roldana PLR Excêntrica
8mm



2125 PLR010
Roldana PLR Excêntrica
10mm

Linha Latão



R6
Roldana Simples - Excêntrica
6mm



2125 R8TV
Roldana Simples - Excêntrica
8mm



2125 R10TV
Roldana Simples - Excêntrica
10mm



2125 SI
Roldana Simples - Rolamento
Importado



2126 D40
Roldana Dupla p/ Trilho P-68
e P-373
(40mm entre furos)



OrbiTec Sacada

Alta durabilidade e total flexibilidade

- Produto de alto desempenho, possibilita a movimentação em vários ângulos, suporta grandes cargas de pressão e resistente às intempéries.



Produto Patentado.



Roldana que se movimenta em **qualquer ângulo.**



Para Vidros de **8 e 10mm**



Parafusos em **Aço Inox.**

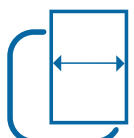

Vidros com largura de até **740mm.**



Branco
Champanhe 1001

Bronze
Natural Fosco

Preto

Segurança:

Produto robusto e projetado para alta durabilidade em qualquer ambiente.

Segurança:

De acordo com a **NBR 16.259.**



Durabilidade:

Sistema de Movimentação **sem rolamentos** de aço carbono.

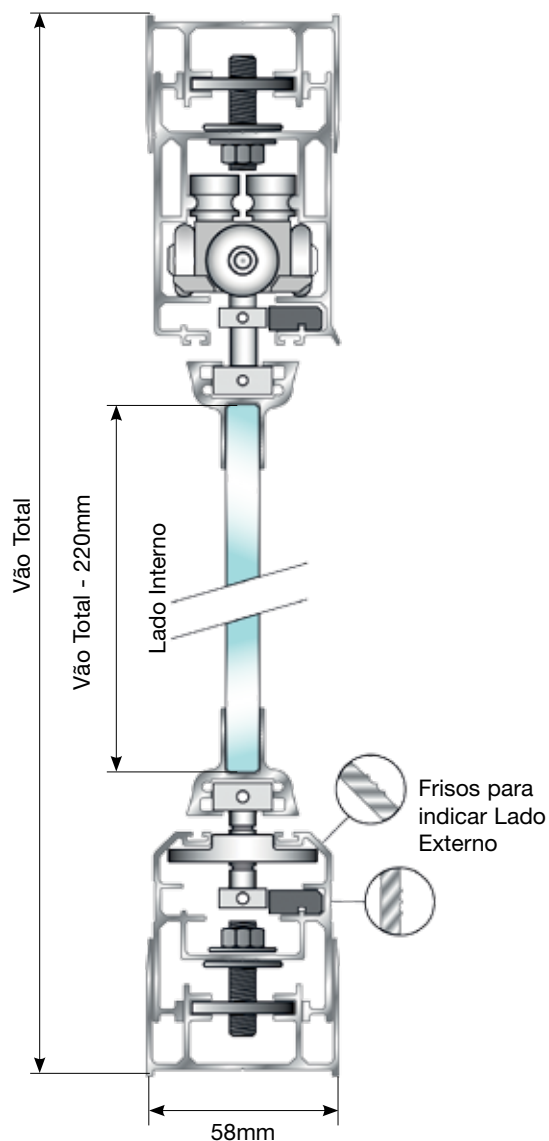

Acessórios de Canto 90°. (Vendido à parte)



Sistema de
Movimentação exclusivo.
**Movimento suave em
todas as direções.**

Possibilita a
movimentação em
vários ângulos.

Estética:
Não utiliza chapa guia
na caixa de saída.

Aplicações

- ▶ Sacadas
- ▶ Divisão de Ambientes
- ▶ Áreas Externas
- ▶ Janelas

Facilidade e precisão
nos ajustes de acordo com
o **nivelamento** do piso.



ATENÇÃO - A instalação deve ser feita por profissional capacitado, seguindo as indicações do Manual de Montagem. Os Manuais de Montagem estão disponíveis no site www.tecvidro.com.br para download ou impressos.



OrbiTec Pro

Produto para múltiplas soluções

- Indicado para ambientes internos e externos
- Ideal para pequenos e grandes vãos



Produto Patenteado.



Roldana que se movimenta com **maior** segurança e suavidade.



Para Vidros de **8 e 10mm**



Parafusos em **Aço Inox.**

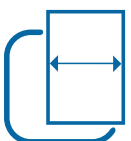

Vidros com largura de até **740mm.**



Perfil Inferior:
Mais facilidade para instalação.



Segurança:
De acordo com a **NBR 16.259.**



Folgas de altura

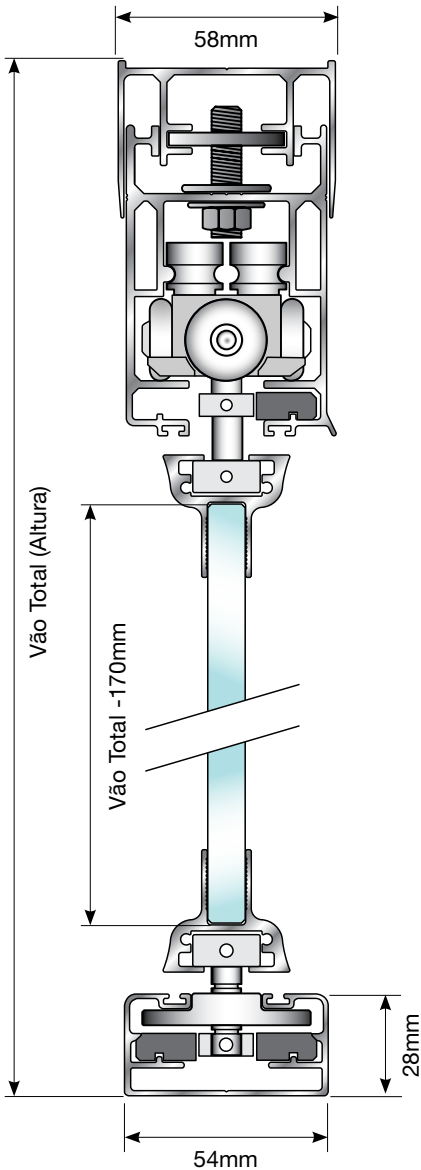

Montagem:
Instalação mais rápida do mercado.

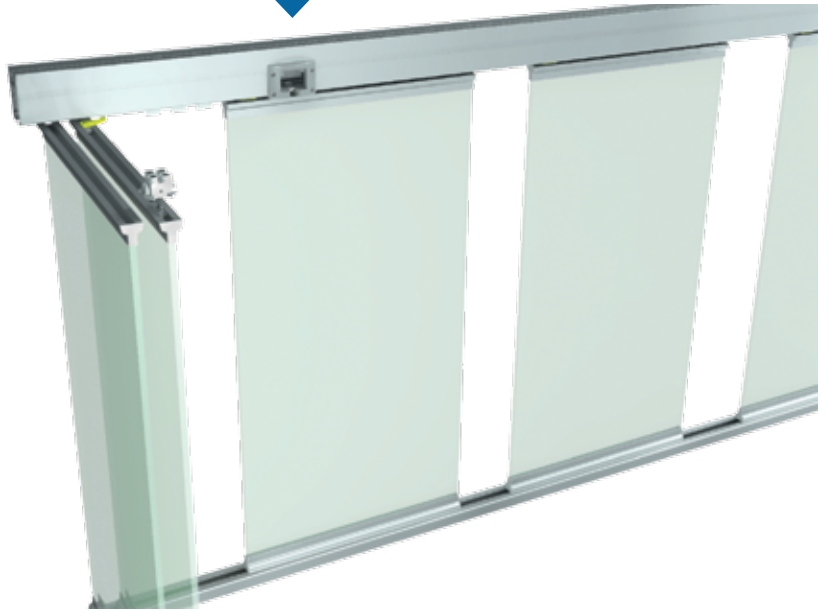

Sistema sem rolamentos:
Resistente a corrosão evitando manutenção.

Estética:
Não utiliza Chapa Guia na caixa de saída.



Aplicações

- ▶ Sacadas
- ▶ Divisão de Ambientes
- ▶ Áreas Externas
- ▶ Janelas



ATENÇÃO - A instalação deve ser feita por profissional capacitado, seguindo as indicações do Manual de Montagem. Os Manuais de Montagem estão disponíveis no site www.tecvidro.com.br para download ou impressos.



Envidraçamento Sacada

Produto para Especialistas

- Mais precisão na montagem, melhor acabamento e menor custo na instalação



Instalação de **Sacadas, Janelas, etc.**



Para vidros de **8 e 10mm.**

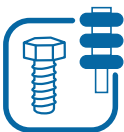

Parafuso e Roldanas **em Aço Inox.**



O melhor **custo/benefício** do mercado.



Projetado para garantir **segurança.**



Branco
Champanhe 1002

Champanhe 1001
Natural Fosco

Preto

Detalhe nos encaixes das roldanas evitam caimento dos vidros.
• Fator de Segurança

“Pingadeira” impede retorno de água na parte superior.
• Melhor vedação

Posição das escovas no lado externo dos perfis.
• Maior vedação contra entrada de água

Perfis posicionam o vidro fora do centro melhorando o fator de vedação.
• Perfil tubular com melhor estrutura contra torções ou deformações

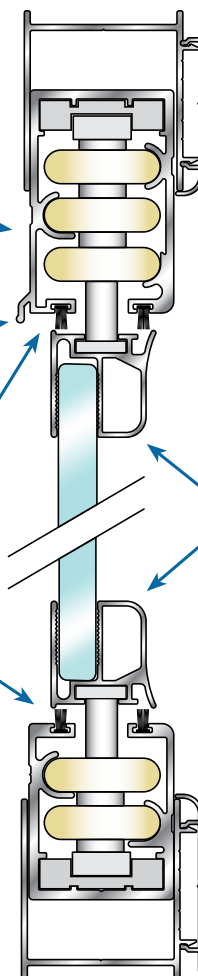

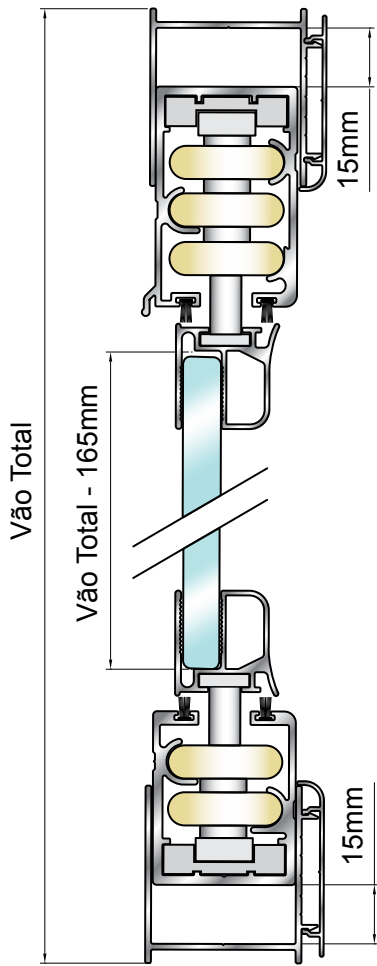

Folgas de altura

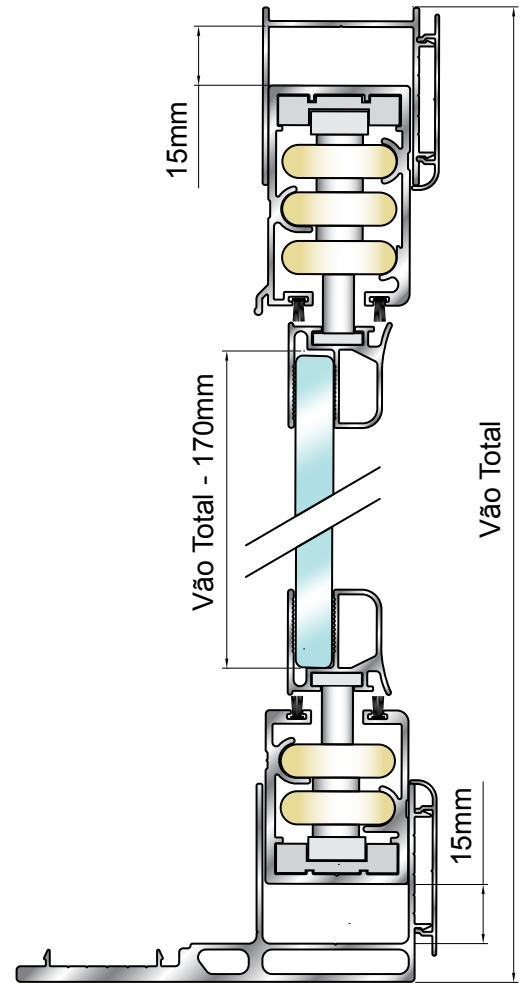

Caixa de Saída Superior sem Chapa Guia.



Fechadura com Contra 3601.

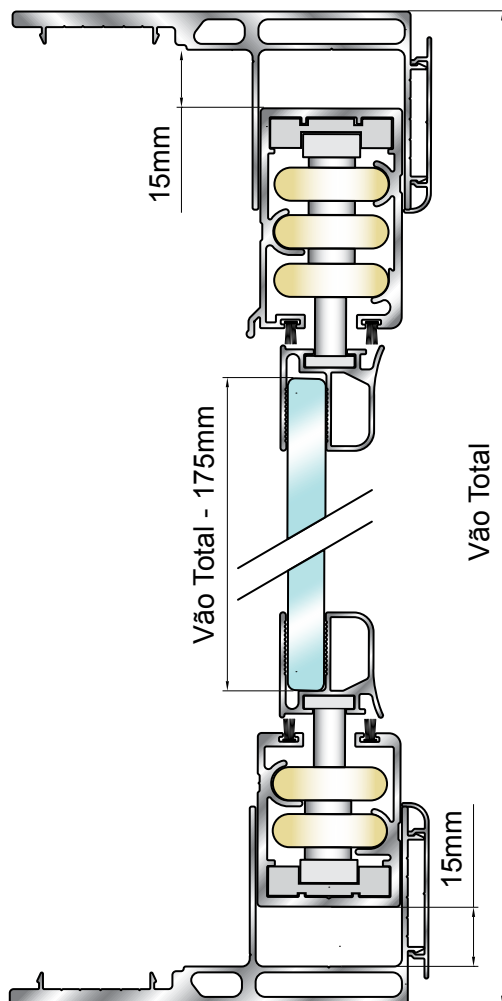



Pratik

O fechamento prático da Tec-Vidro

- Fácil instalação
- Melhor acabamento com Perfil lateral e Puxador inteiroço



Instalação de
**Gabinetes, Pias,
Armários, etc.**

Acabamento:
Puxador Linear.



Para vidros de
6 e 8mm.



Parafusos em
Aço Inox.



Fácil instalação.



O melhor **custo/
benefício** do
mercado.



Branco



Bronze



Brilhante



Natural Fosco



Preto



Desconto de Altura

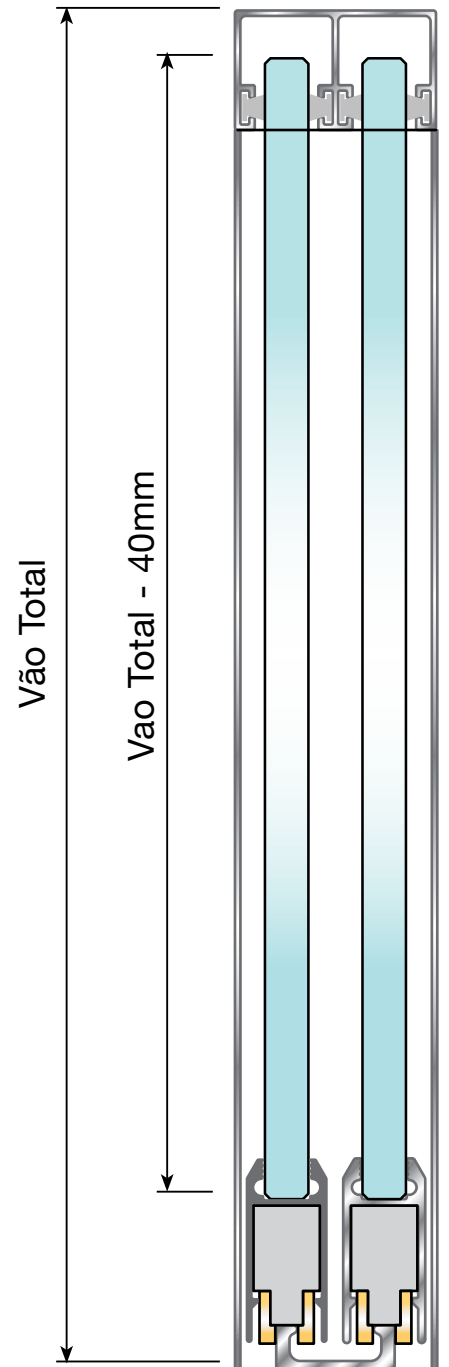
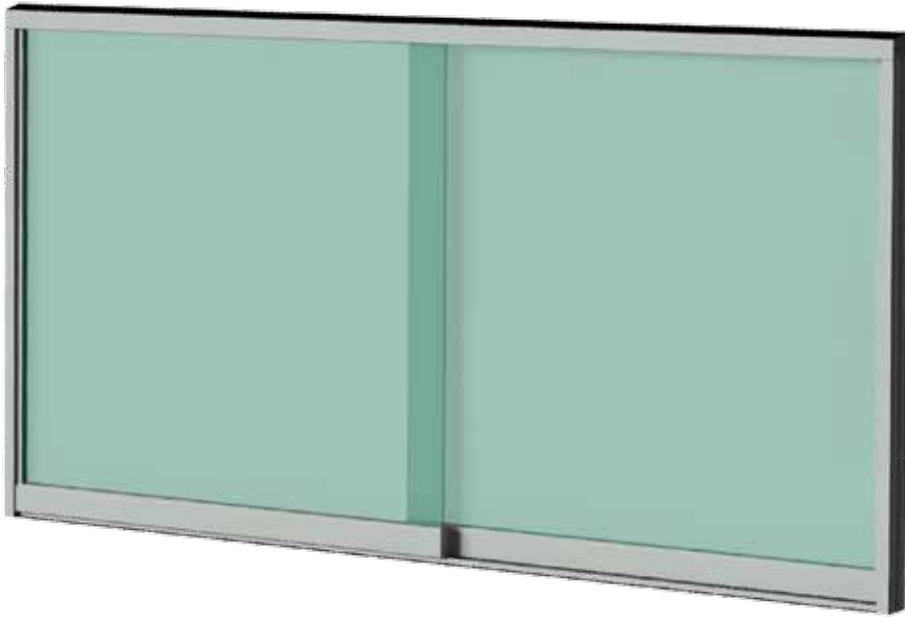

Durabilidade:
Roldanas **sem** rolamentos.

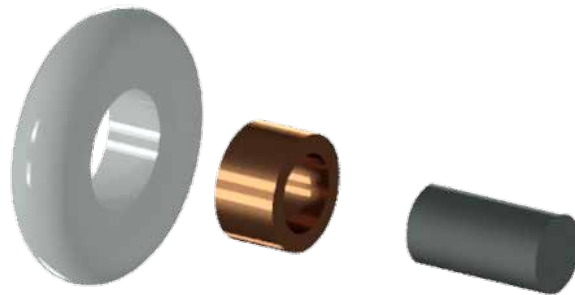
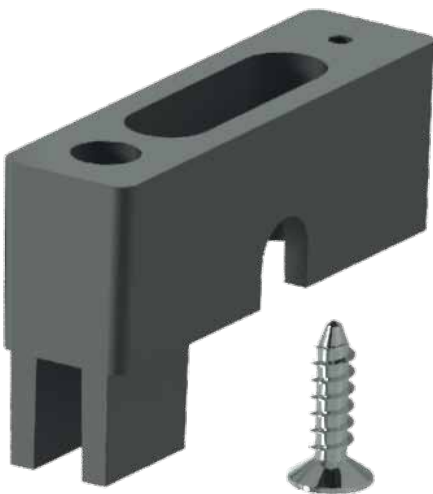



FortCorp

Guarda corpo

- Perfis fornecidos em barras de 2.500mm com furação para Chumbador
- Borrachhas de ajuste, acabamento e vedação



Acabamento
opcional.



Obrigatório o uso de
Vidros Laminados.



Para vidros de
12mm (6+6) e
16mm (8+8).



Projetado
para garantir
segurança.



Branco



Natural Fosco



Preto

Segurança:
De acordo com
a **NBR 14.718.**



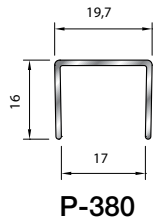
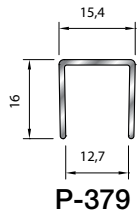
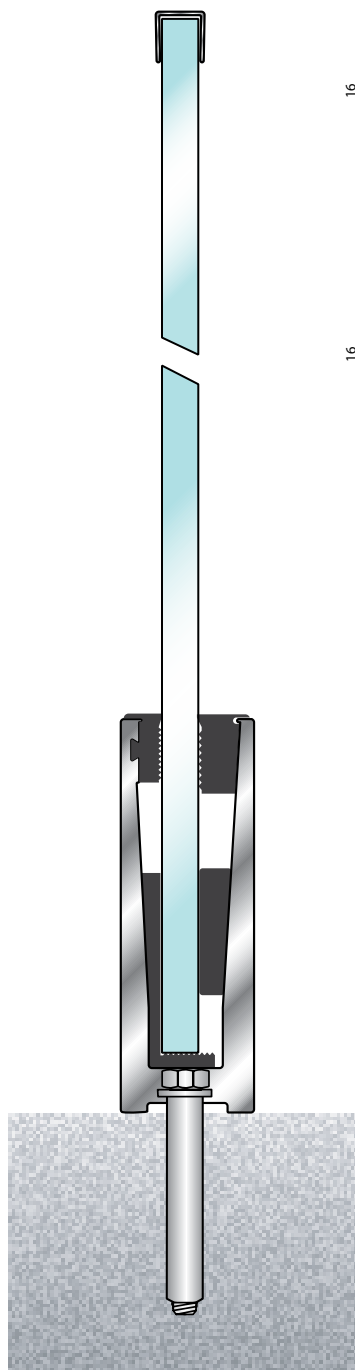

Perfis de Acabamento em barras de 5.050mm.
(opcional)



Chapa de Acabamento.
(opcional)

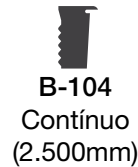
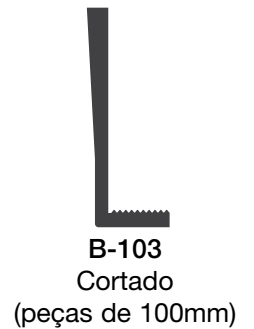
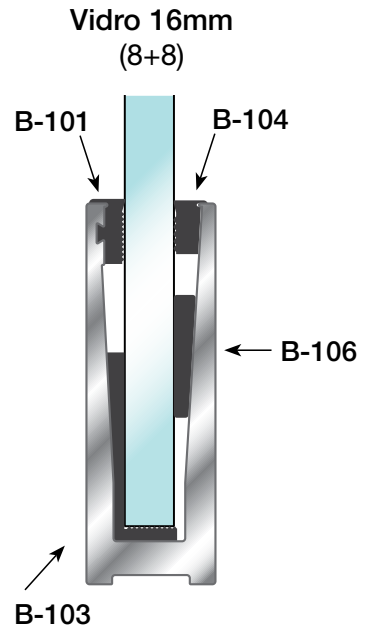
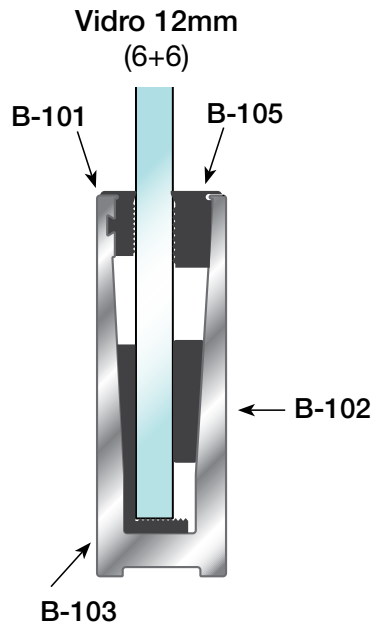

- Peça de 2.500mm possui 25 furos para receber fixação.

IMPORTANTE

Fixação Mecânica

A escolha do tipo de fixador mecânico deve levar em consideração fatores como o tipo de carga que a fixação irá suportar, resistência requerida, resistência do material base, ambiente, dimensões e distanciamentos entre chumbadores e borda do material base. Conforme recomendação dos fabricantes de chumbadores de aço, a distância mínima entre os chumbadores deve ser de 3X a profundidade de embutimento dos mesmos.

Fixação Química

Fixação realizada por meio da capacidade de adesão da resina ao material base. Essa capacidade varia de acordo com o tipo de resina e formulação. Ao ser aplicada, a resina adere ao material base e ao curar forma o intertravamento com o elemento fixador que pode ser barra roscada ou vergalhão.

Para correta instalação e fixação do sistema consulte a NORMA ABNT 14718 e o responsável técnico pela especificação da obra.



E-COMMERCE da **Tec-Vidro.**

Canal direto para
seus pedidos:

- Maior segurança
- Mais velocidade
- Minimiza erros
- Agiliza atendimento
- Entre em contato e solicite seu LOGIN e SENHA



Tel: (11) 5682-2366
tecvidro@tecvidro.com.br – www.tecvidro.com.br

